



Zakázková a sanitární madla

2025



holar
czech handles

Vážení obchodní přátelé,

v katalogu zakázková a sanitární madla Vám představujeme výjimečnou část našeho sortimentu určenou pro nejrůznější interiéry či exteriéry navržené architektem, konstruktérem či vámi samotnými. Provedení výrobku může přitom vycházet přímo z autorského návrhu, nebo může být limitováno technicky.

V rámci tohoto katalogu se můžete seznámit s naší nabídkou standardizovaných i atypických madel z nerez oceli, křišťálu či dřeva.

S týmem našich technických odborníků Vám rádi dodáme řešení na míru, včetně návrhu a konstrukčního řešení. Při konstrukci každého výrobku bereme ohled na účel aplikace, materiál, tloušťku a váhu dveří. Součástí balení je montážní materiál, který je přizpůsoben typu zakázky.

Individuální provedení mohou vycházet ze standardních tvarů a rozměrů, ale zároveň mohou být zcela atypická.

Sanitární madla invalidního programu Help jsou certifikována pro aplikaci v bezbariérových interiérech.

Pro výrobu nerezových výrobků používáme výhradně broušenou nerez ocel DIN 1.4301, kterou jsme schopni ručním leštěním vyleštit do vysokého lesku, pokovit černým chromem či zlatým titanem. Nerezové výrobky mohou být opatřeny gravírovanou grafikou či textem.

Mimořádnou a exkluzivní část našeho sortimentu - určeného nejen do soukromých interiérů, ale také wellness provozů, zastupují madla tvořená luxusními prvky z českého křišťálu a bukového dřeva.

Naším cílem je vyrábět a dodávat kvalitní funkční výrobky s dlouhou životností a s vysokou přidanou hodnotou.

Ing. Eva Čeganová
Manažer provozu



holar
czech handles

OBSAH KATALOGU

strana název skupiny produktů

05-07 ● DVEŘNÍ MADLA F

08-09 ● DVEŘNÍ MADLA U

10-11 ● DVEŘNÍ MADLA B, C, G

12-13 ● DVEŘNÍ MADLA P

14-15 ● ATYPICKÁ MADLA

16-21 ● DESIGNOVÁ MADLA

22-23 ● DŘEVĚNÁ MADLA

24-25 ● MADLA CRYSTAL GLASS

26 ● REALIZACE

27 ● PROGRAM HELP

Doporučení:

S výjimkou broušené nebo leštěné nerez oceli nedoporučujeme výrobky s povrchovými úpravami pro použití v exteriéru nebo v extrémně namáhaném prostředí či do prostředí s hrubou manipulací.

Galvanicky upravujeme výrobky s rozměry do 1200 mm, větší rozměry pak můžeme individuálně lakovat dle RAL.

Pro dostatečnou pevnost doporučujeme madla nad 1200 mm v provedení se třemi úchyty nebo z trubky s větším průměrem.

Pár praktických informací:

Madla stejných roztečí lze mezi sebou kombinovat a osadit různé modely madel na obou stranách dveří, podmínkou je stejná rozteč.

Madla se dají nainstalovat vodorovně i svisle.

Při instalaci madel rozlišujeme tlačnou a tažnou stranu dveří. Tažná strana se osazuje částí madla se závitem, tlačná strana částí madla uchycenou na červíky.

Co je to rozteč madla a celková délka madla?

Rozteč madla je osová vzdálenost středů uchycení madla, oproti tomu celková délka je osová vzdálenost vnější hrany madla. HOLAR pro značení madel používá jejich rozteč, která je důležitá z hlediska montáže, resp. vrtání otvorů pro uchycení madla.

Proč není možné pár madel využít jako dvě jednostranná?

Pár madel stejně tak jako jednostranné madlo má svoje individuální provedení a komponenty dle způsobu uchycení.

Proč potřebujeme znát způsob uchycení jednostranného madla či tloušťku dveří?

Jednostranná madla dodáváme pro montáž skrze dveřní křídlo nebo skrytou montáž. Obě varianty vyžadují individuální provedení a montážní příslušenství. Pokud jsou vaše dveře jiné než standardní tloušťky (40 mm), je nutné přizpůsobit dodaný montážní materiál.

Jaké je nejlepší uchycení jednostranného madla?

Způsob uchycení jednostranného madla se z pravidla odvíjí od materiálu dveří. Nejpevnější variantou je montáž prošroubováním dveřního křídla, z druhé strany se záspělkou (součástí balení) pro překrytí hlavy šroubu.

Při instalaci jednostranného madla do zdi jsme schopni dodat s přírubou na vruty.

Můžeme upravit i vaše madla.

Pokud potřebujete upravit již existující madla či jiné nerezové kování, jsme schopni je na základě konzultace a přesné technické specifikace upravit.



CO BYSTE MĚLI VĚDĚT PŘED NÁKUPEM DVEŘNÍCH MADEL

Piktogramy - vysvětlivky:

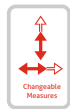

libovolné rozměry
na zakázku



zakázková
výroba



nerez brus
/ nerez lesk



lak v odstínech
RAL



zlatý
titan



černý
chrom

Štitové kování (dlouhý štít):

Při výběru štitového kování je nutné znát rozteč zadlabacího zámku (vzdálenost mezi středem otvoru pro kliku a osou použitého klíče) instalovaného do dveřního křídla. Standardní rozteče pro ČR jsou 72 mm nebo 90 mm.

U bezpečnostních zadlabacích zámků může být použita rozteč 92 mm – informujte se, prosím, u dodavatele dveří!



PZ

otvor pro stavební vložku
(cylindrická vložka, FAB-ka)



BB

otvor pro interiérový klíč
(obyčejný klíč, dozický klíč)



WC

WC sada – dveře musí být osazeny
speciálním WC zadlabacím zámekem se
spodním otvorem ve tvaru čtyřhranu
6 x 6 (mm) nebo 8 x 8 (mm)

WC

Madlo se 3 ukotveními:

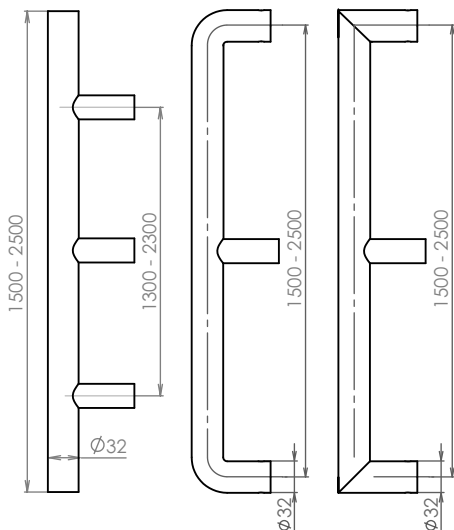

madlo F1

madlo U
oblý roh

madlo U
ostrý roh



MONTÁŽ MADEL

Součásti madel $\varnothing 32$ mm jsou šrouby M8, součásti madel $\varnothing 20$ mm jsou šrouby M10.

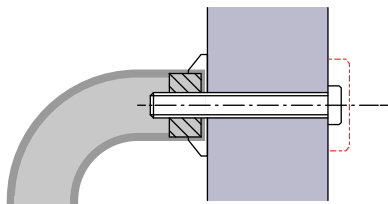

JEDNOSTRANNÁ SE ZÁSLEPKOU SKRZ DVEŘE
dveře tloušťky 40 mm (standard)
šroub M8 (M10)
plechová záslepka (nebo plochá pohledová matice)
doporučujeme vrtat vrtákem $\varnothing 8$ ($\varnothing 10$) mm

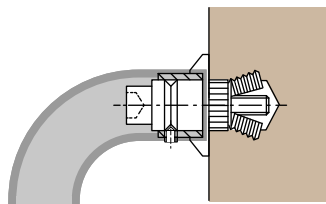

JEDNOSTRANNÁ NA HMOŽDINKU DO DVEŘÍ
dřevěné profily tloušťky 40 mm (standard)
šroub M8 (M10)
rozpěrná hmoždina $\varnothing 10$ ($\varnothing 12$) mm
doporučujeme vrtat vrtákem $\varnothing 11$ ($\varnothing 13$) mm

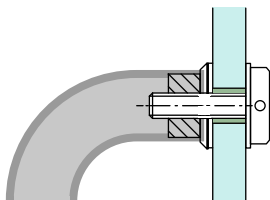

JEDNOSTRANNÁ SE ZÁSLEPKOU SKRZ SKLO
skleněné dveře tl. 8 - 12 mm (standard)
šroub M8 (M10)
distanční kroužky $\varnothing 13$ mm
plochá pohledová matice (nebo plechová záslepka)
doporučujeme vrtat vrtákem $\varnothing 13$ mm

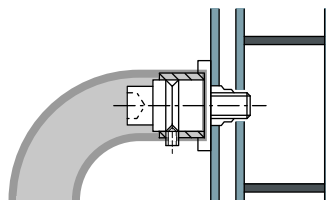

JEDNOSTRANNÁ POMOCÍ NÝTOVACÍ MATICE
duté dveřní profily
šroub M8 (M10)
nýtovací matice $\varnothing 11$ ($\varnothing 13$) mm
(nutno použít nýtovací kleště)
doporučujeme vrtat vrtákem $\varnothing 11$ ($\varnothing 13$) mm

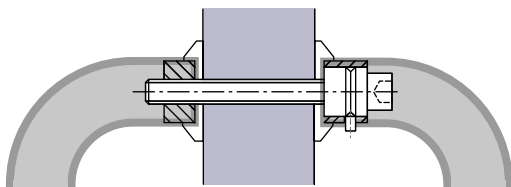

OBOUSTRANNÁ MONTÁŽ
dveře tloušťky 40 mm (standard)
šroub M8 (M10)
doporučujeme vrtat vrtákem $\varnothing 8$ ($\varnothing 10$) mm

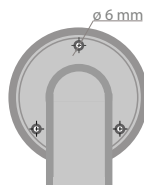

JEDNOSTRANNÁ MONTÁŽ S PŘÍRUBOU
dveře, zdivo
vruty M5, hmoždinka M8
doporučujeme vrtat vrtákem $\varnothing 8$ mm

4

Doporučujeme montáž odbornou firmou! Při montáži svépomocí je zapotřebí použít montážní šablonu, která je součástí balení se zvláštním zřetelem na doporučené průměry vrtání otvorů a rozteče výrobku. Pro dodání odpovídajícího montážního materiálu nutno uvést materiál a tloušťku dveří. Madla nikdy neupravujte a při montáži vždy používejte originální dodané díly – všechny jsou součástí balení. Dodavatel neodpovídá za škody způsobené nesprávnou montáží dveřního kování.

ÚDRŽBA A ČISTĚNÍ

Pro mazání kování použijte univerzální mazivo např. WD-40. Výrobky z nerez oceli čistěte vždy měkkou vlhkou utěrkou. V případě většího znečištění čistěte velmi jemným tekutým práškem – např. CIF. Nikdy nepoužívejte čisticí prostředky na stříbro, ocelovou vlnu na čidění, různá bělidla a dezinfekce nebo jiné látky obsahující chlór nebo jeho deriváty.



DVEŘNÍ MADLA F1

Madla standardní

DVEŘNÍ MADLA Z NEREZ OCELI DIN 1.4301, Ø32, 20 mm.

NA ZÁKLADĚ VAŠÍ POPTÁVKY VÁM ZHOTOVÍME JAKÉKOLIV MADLO KRUHOVÉHO, OBDÉLNÍKOVÉHO NEBO ČTVERCOVÉHO PRŮŘEZU: ○ □



TYP „F1“ (300/500 mm)

1 979 Kč (2 395 Kč s DPH) 79,20 € / pár

1 484 Kč (1 796 Kč s DPH) 59,40 € / kus

Cena vč. montážního materiálu.

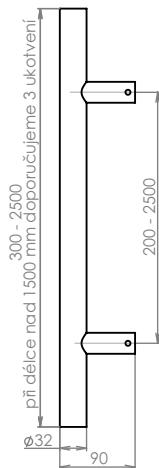

TYP F1 Ø20mm (600/800 mm)

○ 1 819 Kč (2 201 Kč s DPH) 72,80 € / pár

1 364 Kč (1 650 Kč s DPH) 54,60 € / kus

□ 2 419 Kč (2 927 Kč s DPH) 96,80 € / pár

1 814 Kč (2 195 Kč s DPH) 72,60 € / kus

Cena vč. montážního materiálu.



NEREZ LESK
+ 2 000 Kč bez DPH/pár

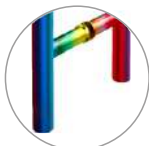

RAL
+ 1 000 Kč bez DPH/pár



ZLATÁ
+ 2 000 Kč bez DPH/pár



ČERNÁ
+ 2 000 Kč bez DPH/pár



TYP F1 20x20mm (450/600 mm)

○ 1 709 Kč (2 068 Kč s DPH) 68,40 € / pár

1 282 Kč (1 551 Kč s DPH) 51,30 € / kus

□ 1 929 Kč (2 334 Kč s DPH) 77,20 € / pár

1 447 Kč (1 751 Kč s DPH) 57,90 € / kus

Cena vč. montážního materiálu.



DVEŘNÍ MADLA F2

Madla standardní

DVEŘNÍ MADLA Z NERZ OCELI DIN 1.4301, Ø 32 mm.

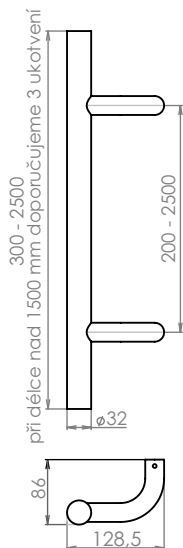

TYP „F2“ (300/500 mm)

1 979 Kč (2 395 Kč s DPH) 79,20 € / pár

1 484 Kč (1 796 Kč s DPH) 59,40 € / kus

Cena vč. montážního materiálu.



NERZ LESK
+ 2 000 Kč bez DPH/pár

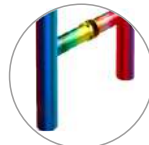

RAL
+ 1 000 Kč bez DPH/pár



ZLATÁ
+ 2 000 Kč bez DPH/pár



ČERNÁ
+ 2 000 Kč bez DPH/pár

6

DVEŘNÍ MADLA Z NEREZ OCELI DIN 1.4301, Ø 32 mm

NA ZÁKLADĚ VAŠÍ POPTÁVKY VÁM ZHOTOVÍME JAKÉKOLIV MADLO KRUHOVÉHO, OBDÉLNÍKOVÉHO NEBO ČTVERCOVÉHO PRŮŘEZU: ○ □ □

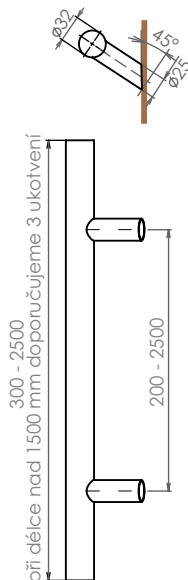
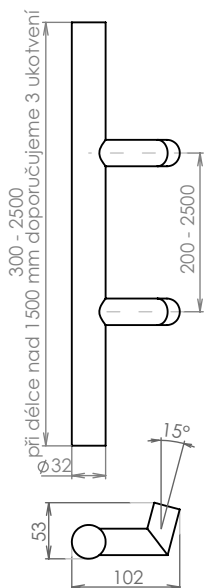

TYP „F3“ (300/500 mm)

1 979 Kč (2 395 Kč s DPH) 79,20 € / pár

1 484 Kč (1 796 Kč s DPH) 59,40 € / kus

Cena vč. montážního materiálu.

TYP „F4“ (300/500 mm)

1 979 Kč (2 395 Kč s DPH) 79,20 € / pár

1 484 Kč (1 796 Kč s DPH) 59,40 € / kus

Cena vč. montážního materiálu.



NEREZ LESK
+ 2 000 Kč bez DPH/pár

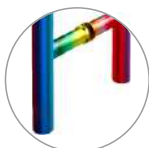

RAL
+ 1 000 Kč bez DPH/pár



ZLATÁ
+ 2 000 Kč bez DPH/pár



ČERNÁ
+ 2 000 Kč bez DPH/pár

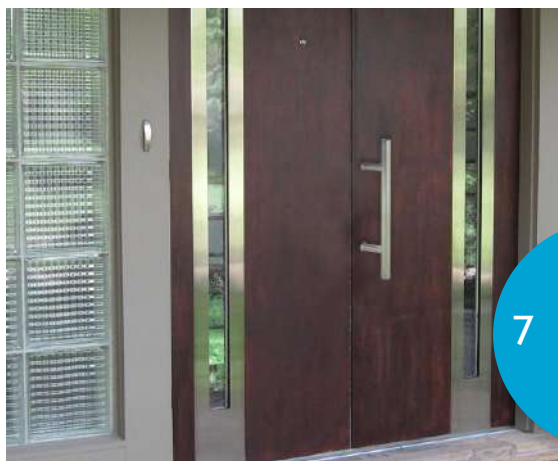

Ceny jsou uvedeny včetně montážního materiálu. Ceny výrobků jiných rozměrů jsou počítány na základě individuální poptávky. Cena jednostranného madla je počítána jako 75% ceny za pár. Pár madel není použitelný jako dvě jednostranná. Pro dodání odpovídajícího montážního příslušenství je nutné specifikovat materiál a tloušťku dveří (standardní tloušťka dveří 40 mm). Gravír na dotaz.



DVEŘNÍ MADLA Z NEREZ OCELI DIN 1.4301, Ø 32 mm

NA ZÁKLADĚ VAŠÍ POPTÁVKY VÁM ZHOTOVÍME JAKÉKOLIV MADLO KRUHOVÉHO, OBDÉLNÍKOVÉHO NEBO ČTVERCOVÉHO PRŮŘEZU:

**TYP U 350 mm**

1 209 Kč (1 463 Kč s DPH) 48,40 € / pár

907 Kč (1 097 Kč s DPH) 36,30 € / kus

**TYP U 500 mm**

1 539 Kč (1 862 Kč s DPH) 61,60 € / pár

1 154 Kč (1 397 Kč s DPH) 46,20 € / kus

**TYP U 600 mm**

1 819 Kč (2 201 Kč s DPH) 72,80 € / pár

1 364 Kč (1 651 Kč s DPH) 54,60 € / kus

**TYP U 700 mm**

2 039 Kč (2 467 Kč s DPH) 81,60 € / pár

1 529 Kč (1 850 Kč s DPH) 61,20 € / kus

**TYP U 800 mm**

2 259 Kč (2 733 Kč s DPH) 90,40 € / pár

1 694 Kč (2 050 Kč s DPH) 67,80 € / kus

**TYP U 900 mm**

2 369 Kč (2 866 Kč s DPH) 94,80 € / pár

1 777 Kč (2 150 Kč s DPH) 71,10 € / kus

**TYP U 1000 mm**

2 419 Kč (2 927 Kč s DPH) 96,80 € / pár

1 814 Kč (2 195 Kč s DPH) 72,60 € / kus

Cena vč. montážního materiálu.



NEREZ LESK

+ 2 000 Kč bez DPH/pár

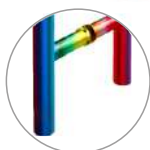

RAL

+ 1 000 Kč bez DPH/pár



ZLATÁ

+ 2 000 Kč bez DPH/pár



ČERNÁ

+ 2 000 Kč bez DPH/pár

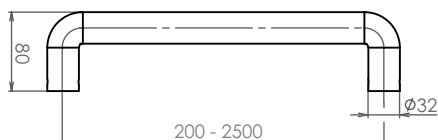

při délce nad 1500 mm doporučujeme 3 ukotvení



DVEŘNÍ MADLA U

Madla standardní

DVEŘNÍ MADLA Z NEREX OCELI DIN 1.430, Ø 20/32/40 mm

TYP U □20x20 mm (300 mm)

○ 839 Kč (1 015 Kč s DPH) 33,60 € / pár
629 Kč (761 Kč s DPH) 25,20 € / kus

□ 1 159 Kč (1 402 Kč s DPH) 46,40 € / pár
869 Kč (1 052 Kč s DPH) 34,80 € / kus

Cena vč. montážního materiálu.
Vhodné k posuvným dveřím.

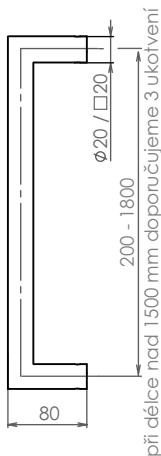

při délce nad 1500 mm dopoučujeme 3 ukátní



TYP U Ø20 mm (600 mm)

○ 1 319 Kč (1 596 Kč s DPH) 52,80 € / pár
989 Kč (1 197 Kč s DPH) 39,60 € / kus

□ 1 924 Kč (2 328 Kč s DPH) 77,00 € / pár
1 443 Kč (1 746 Kč s DPH) 57,70 € / kus

Cena vč. montážního materiálu.
Vhodné k posuvným dveřím.



TYP U Ø 32 mm (1000 mm), ostrý roh

3 820 Kč (4 622 Kč s DPH) 152,80 € / pár

2 865 Kč (3 467 Kč s DPH) 138,70 € / kus

Cena vč. montážního materiálu. Ø = 32 mm

TYP U Ø 40 mm (1000 mm), ostrý roh

4 960 Kč (6 002 Kč s DPH) 198,40 € / pár

3 720 Kč (4 501 Kč s DPH) 148,80 € / kus

Cena vč. montážního materiálu. Ø = 40 mm



NEREX LESK
+ 2 000 Kč bez DPH/pár



RAL
+ 1 000 Kč bez DPH/pár



ZLATÁ
+ 2 000 Kč bez DPH/pár



ČERNÁ
+ 2 000 Kč bez DPH/pár

Ceny jsou uvedeny včetně montážního materiálu. Ceny výrobků jiných rozměrů jsou počítány na základě individuální poptávky. Cena jednostranného madla je počítána jako 75% ceny za pár. Pár madel není použitelný jako dvě jednostranná. Pro dodání odpovídajícího montážního příslušenství je nutné specifikovat materiál a tloušťku dveří.
Gravír na dotaz.



DVEŘNÍ MADLA Z NEREZ OCELI DIN 1.430, Ø 32 mm

NA ZÁKLADĚ VAŠÍ POPTÁVKY VÁM ZHOTOVÍME JAKÉKOLIV MADLO KRUHOVÉHO, OBDÉLNÍKOVÉHO NEBO ČTVERCOVÉHO PRŮŘEZU:

TYP „B“ 350 mm

1 979 Kč (2 395 Kč s DPH) 79,20 € / pár

1 484 Kč (1 796 Kč s DPH) 59,40 € / kus

Cena vč. montážního materiálu.

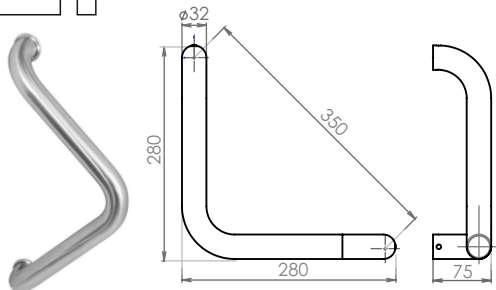
**TYP „C“ 350 mm**

1 979 Kč (2 395 Kč s DPH) 79,20 € / pár

1 484 Kč (1 796 Kč s DPH) 59,40 € / kus

Cena vč. montážního materiálu.

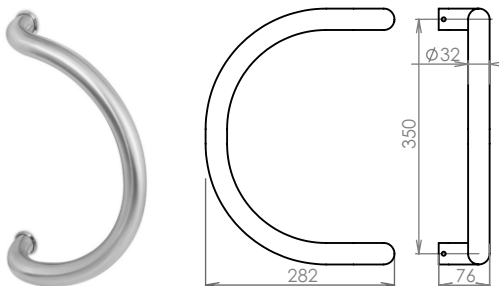
**TYP „G“ 350 mm**

1 979 Kč (2 395 Kč s DPH) 79,20 € / pár

1 484 Kč (1 796 Kč s DPH) 59,40 € / kus

Cena vč. montážního materiálu.

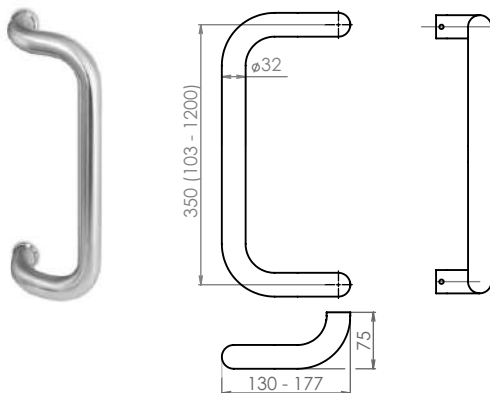

NEREZ LESK

+ 2 000 Kč bez DPH/pár

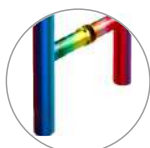

RAL

+ 1 000 Kč bez DPH/pár



ZLATÁ

+ 2 000 Kč bez DPH/pár



ČERNÁ

+ 2 000 Kč bez DPH/pár



DVEŘNÍ MADLA B, C a G NA ŠTÍTU

Madla atypická

DVEŘNÍ MADLA Z NEREZ OCELI DIN 1.430, Ø 32 mm

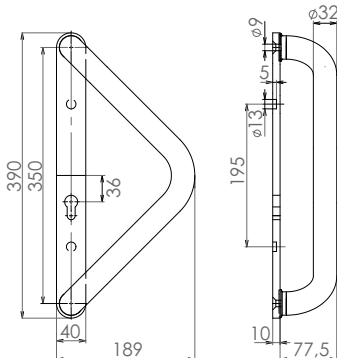

Dveřní madlo B se štítem Holar

2 699 Kč (3 266 Kč s DPH)

108,00 €

Rozteč 72/90/92 mm.
Pro vchodové dveře.
Bez překrytí vložky.

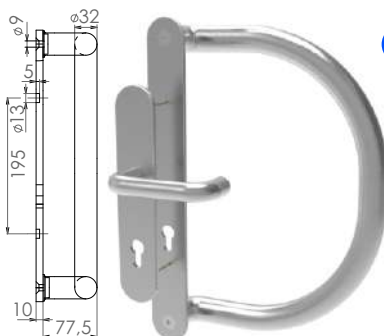
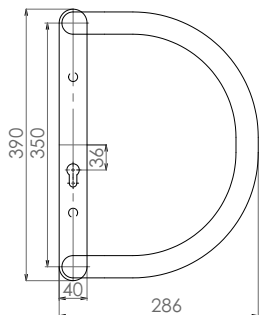

Dveřní madlo C se štítem Holar

2 699 Kč (3 266 Kč s DPH)

108,00 €

Rozteč 72/90/92 mm.
Pro vchodové dveře.
Bez překrytí vložky.

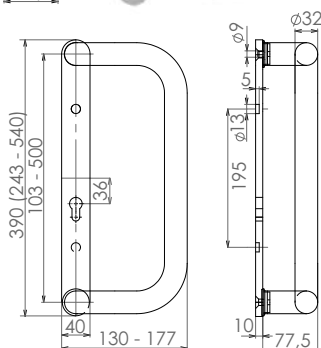

Dveřní madlo G se štítem Holar

2 699 Kč (3 266 Kč s DPH)

108,00 €

Rozteč 72/90/92 mm, při rozteči madla 103 mm pouze rozteč zámku 92 mm.

Pro vchodové dveře.
Bez překrytí vložky.

Standardně upravujeme rozměry pouze u madla G.



NEREZ LESK
na dotaz



RAL
na dotaz



ZLATÁ
na dotaz



ČERNÁ
na dotaz

Ceny jsou uvedeny za set včetně montážního materiálu a jednostranného trnu. Ceny výrobků jiných rozměrů jsou počítány na základě individuální poptávky. Pro dodání odpovídajícího montážního příslušenství je nutné specifikovat materiál a tloušťku dveří.
Gravír na dotaz.

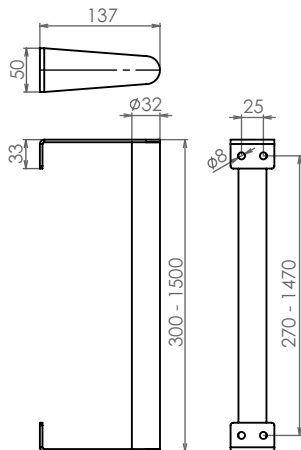

DVEŘNÍ MADLA Z NEREZ OCELI DIN 1.4301, Ø 32 mm

NA ZÁKLADĚ VAŠÍ POPTÁVKY VÁM ZHOTOVÍME JAKÉKOLIV MADLO KRUHOVÉHO, OBDĚLNÍKOVÉHO NEBO ČTVERCOVÉHO PRŮŘEZU:   **TYP P1 ø32mm (570/600 mm)**

2 619 Kč (3 169 Kč s DPH)

104,80 €

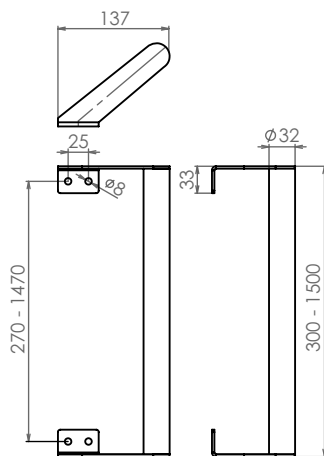
Cena za kus vč. montážního materiálu.
Uchycení šroubem M8.**TYP P2 ø32 mm (570/600mm)**

2 619 Kč (3 169 Kč s DPH)

104,80 €

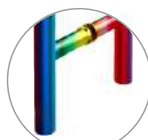
Cena za kus vč. montážního materiálu.
Uchycení šroubem M8.NEREZ LESK
+ 1 000 Kč bez DPH/kusRAL
+ 500 Kč bez DPH/kusZLATÁ
+ 1 000 Kč bez DPH/kusČERNÁ
+ 1 000 Kč bez DPH/kusCeny jsou uvedeny za kus včetně montážního materiálu. Ceny výrobků jiných rozměrů jsou počítány na základě individuální poptávky. Pro dodání odpovídajícího montážního příslušenství je nutné specifikovat materiál a tloušťku dveří.
Gravír na dotaz.



DVEŘNÍ MADLA JEDNOSTRANNÁ P

Madla atypická

DVEŘNÍ MADLA Z NEREZ OCELI DIN 1.430, □ 35 x 35 mm

NA ZÁKLADĚ VAŠÍ POPTÁVKY VÁM ZHOTOVÍME JAKÉKOLIV MADLO KRUHOVÉHO, OBDÉLNÍKOVÉHO NEBO ČTVERCOVÉHO PRŮŘEZU: ○ □

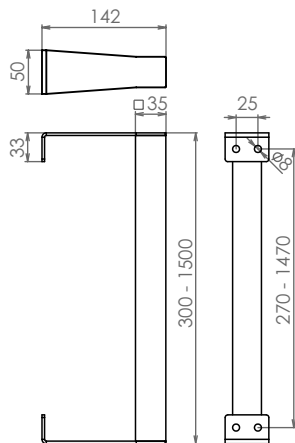

TYP P3 □ 35x35 mm (570/600mm)

2 799 Kč (3 387 Kč s DPH)

112,00 €

Cena za kus vč. montážního materiálu.
Uchycení šroubem M8.

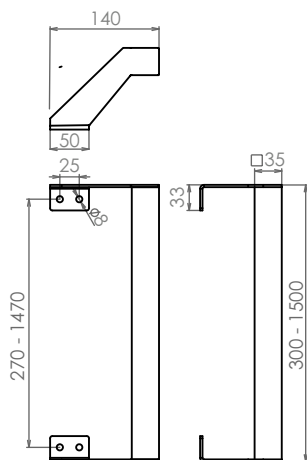

TYP P4 □ 35x35 mm (570/600mm)

2 799 Kč (3 387 Kč s DPH)

112,00 €

Cena za kus vč. montážního materiálu.
Uchycení šroubem M8.



NEREZ LESK

+ 1 000 Kč bez DPH/kus

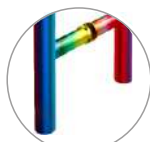

RAL

+ 500 Kč bez DPH/kus



ZLATÁ

+ 1 000 Kč bez DPH/kus



ČERNÁ

+ 1 000 Kč bez DPH/kus

Čeny jsou uvedeny za kus včetně montážního materiálu. Čeny výrobků jiných rozměrů jsou počítány na základě individuální poptávky. Pro dodání odpovídajícího montážního příslušenství je nutné specifikovat materiál a tloušťku dveří.
Gravír na dotaz.



DVEŘNÍ MADLA Z NEREZ OCELI DIN 1.430, Ø 32 mm

TYP L ø32 mm (800/900 mm)

10 399 Kč (12 583 Kč s DPH)

416,00 €

Cena za pár vč. montážního materiálu.
U jednostranného provedení nutno
specifikovat orientaci dveří P / L.

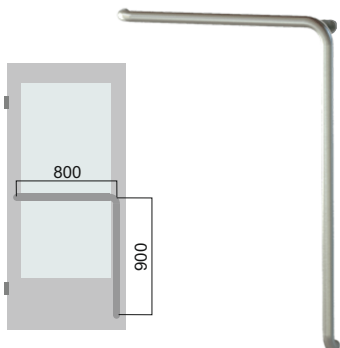

TYP H ø32mm (800/350 mm)

9 999 Kč (12 099 Kč s DPH)

400,00 €

Cena za pár vč. montážního materiálu.

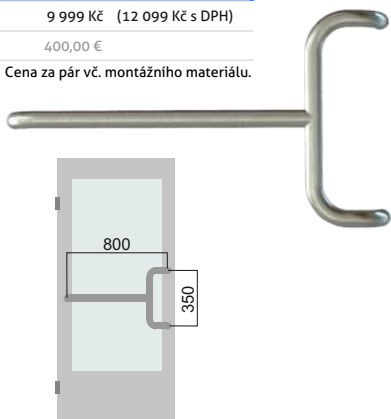

NEREZ LESK
na dotaz



RAL
na dotaz



ZLATÁ
na dotaz



ČERNÁ
na dotaz

Ceny jsou uvedeny za pár včetně montážního materiálu. Ceny výrobků jiných rozměrů jsou počítány na základě individuální poptávky. Cena jednostranného madla je počítána jako 75% ceny za pár. Pár madel není použitelný jako dvě jednostranná. Pro dodání odpovídajícího montážního příslušenství je nutné specifikovat materiál a tloušťku dveří. Gravír na dotaz.



DVEŘNÍ MADLA ATYPICKÁ

Madla atypická

DVEŘNÍ MADLA Z NEREZ OCELI DIN 1.430, Ø 32 mm

TYP T ø 32 mm (800/350 mm)

9 599 Kč (11 615 Kč s DPH)

384,00 €

Cena za pár vč. montážního materiálu.

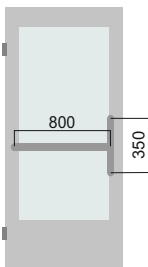

TYP E ø 32 mm (300/900 mm)

9 699 Kč (11 736 Kč s DPH)

388,00 €

Cena za pár vč. montážního materiálu.
U jednostranného provedení nutno
specifikovat orientaci dveří P / L.

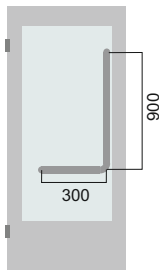

NEREZ LESK
na dotaz

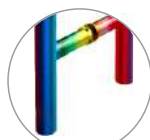

RAL
na dotaz



ZLATÁ
na dotaz



ČERNÁ
na dotaz

15

Ceny jsou uvedeny za pár včetně montážního materiálu. Ceny výrobků jiných rozměrů jsou počítány na základě individuální poptávky. Cena jednostranného madla je počítána jako 75% ceny za pár. Pár madel není použitelný jako dvě jednostranná. Pro dodání odpovídajícího montážního příslušenství je nutné specifikovat materiál a tloušťku dveří. Gravír na dotaz.

 **holar**[™]
czech handles



DVEŘNÍ MADLA Z NEREZ OCELI DIN 1.4301, Ø 20 mm

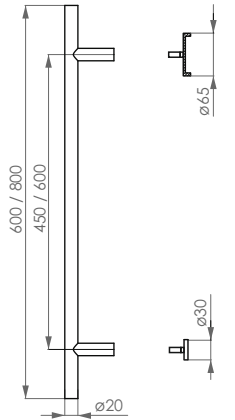

TYP F1 (450/600 mm)

○ 3 199 Kč (3 871 Kč s DPH)

128,00 €

□ 3 299 Kč (3 992 Kč s DPH)

132,00 €

Jednostranné s mušlí a záslepkou.

TYP F1 (600/800 mm)

○ 3 399 Kč (4 113 Kč s DPH)

136,00 €

□ 3 599 Kč (4 355 Kč s DPH)

144,00 €

Jednostranné s mušlí a záslepkou.

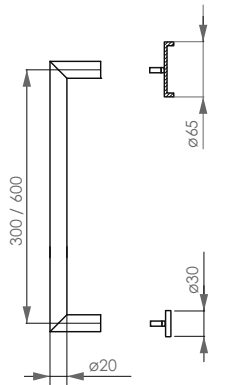

Typ U 300 (300 mm)

○ 2 599 Kč (3 145 Kč s DPH)

104,00 €

□ 2 899 Kč (3 508 Kč s DPH)

116,00 €

Jednostranné s mušlí a záslepkou.

Typ U 600 (600 mm)

○ 2 739 Kč (3 314 Kč s DPH)

109,60 €

□ 3 599 Kč (4 355 Kč s DPH)

144,00 €

Jednostranné s mušlí a záslepkou.



NEREZ LESK

+ 2 000 Kč bez DPH/set



RAL

+ 1 000 Kč bez DPH/set



ZLATÁ

+ 2 000 Kč bez DPH/set



ČERNÁ

+ 2 000 Kč bez DPH/set



DESIGNOVÁ MADLA

Madla atypická

DVEŘNÍMADLA Z NEREZ OCELI DIN 1.4301

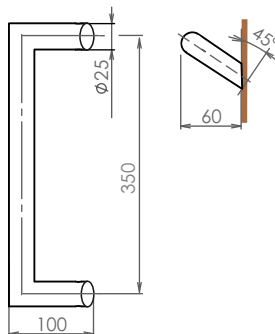

TYP U 350 mm, OR, Ø 25 mm, výos.45°

4 990 Kč (6 038 Kč s DPH)

199,60 €

Cena za pár vč. montážního materiálu.

TYP U □20x20x600 mm atyp výos.

5 399 Kč (6 533 Kč s DPH)

216,00 €

Cena za kus vč. montážního materiálu.
Vhodné k posuvným dveřím.

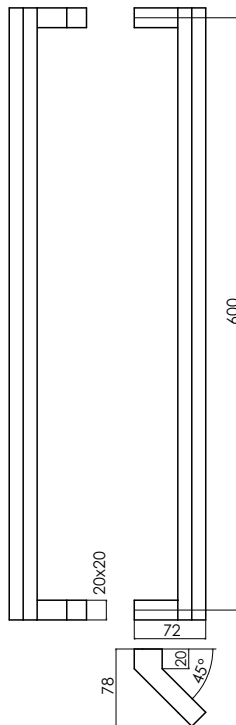

NEREZ LESK
na dotaz

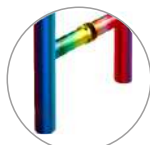

RAL
na dotaz



ZLATÁ
na dotaz



ČERNÁ
na dotaz

17

Ceny včetně montážního materiálu. Ceny výrobků jiných rozměrů jsou počítány na základě individuální poptávky. Pro dodání odpovídajícího montážního příslušenství je nutné specifikovat materiál a tloušťku dveří.
Gravír na dotaz.



DESIGNOVÁ MADLA

Madla atypická

DVEŘNÍ KOVÁNÍ Z NEREZ OCELI DIN 1.4301

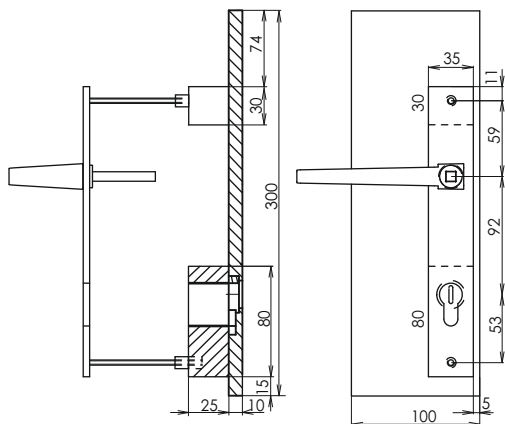

Obdélníkové madlo + štít slim + klika techno

6 999 Kč (8 469 Kč s DPH)

280,00 €

Cena za set vč. montážního materiálu.



Madlo F4 na dveřích firmy PERITO



• vyosené madlo F4

• Hunter 00

• rozeta LC

Set madla + klíčky + bezpečn. rozety

3 069 Kč (3 713 Kč s DPH)

122,80 €

Cena za set vč. montážního materiálu.



NEREZ LESK

+ 2 000 Kč bez DPH/set

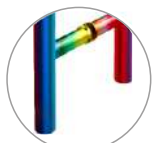

RAL

+ 1 000 Kč bez DPH/set



ZLATÁ

+ 2 000 Kč bez DPH/set



ČERNÁ

+ 2 000 Kč bez DPH/set

• Ceny včetně montážního materiálu. Ceny výrobků jiných rozměrů jsou počítány na základě individuální poptávky. Pro dodání odpovídajícího montážního příslušenství je nutné specifikovat materiál a tloušťku dveří.
Gravír na dotaz.

czech handles



Madlo D 255 jednostranné

849 Kč (1 027 Kč s DPH)

34,00 €

Pouze jednostranné provedení.
Uchycení prošroubováním dveřního křídla.

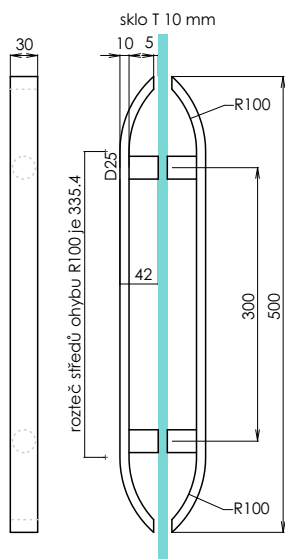

Madlo F1 30x10x500 mm

12 000 Kč (14 520 Kč s DPH)

480,00 €

Cena za pár vč. montážního příslušenství.



NEREZ LESK
+ 2 000 Kč bez DPH/pár



RAL
+ 1 000 Kč bez DPH/pár



ZLATÁ
+ 2 000 Kč bez DPH/pár



ČERNÁ
+ 2 000 Kč bez DPH/pár

Ceny jsou uvedeny za pár/set včetně montážního materiálu. Ceny výrobků jiných rozměrů jsou počítány na základě individuální poptávky. Cena jednostranného madla je počítána jako 75% ceny za pár. Pár madel není použitelný jako dvě jednostranná. Pro dodání odpovídajícího montážního příslušenství je nutné specifikovat materiál a tloušťku dřeví.
Gravir na dotaz.



DESIGNOVÁ MADLA JEDNOSTRANNÁ

Madla atypická

DVEŘNÍ MADLA Z NEREZ OCELI DIN 1.430

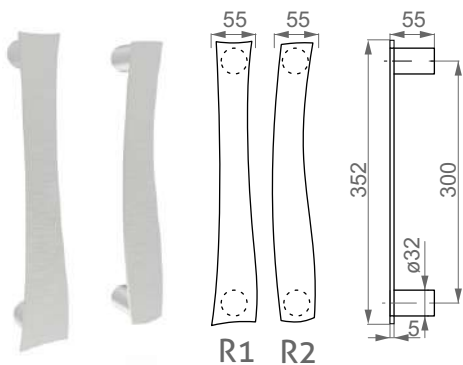

TYP R1, R2, 55 x 300 mm

2 499 Kč (3 024 Kč s DPH)

100,00 €

Cena za kus vč. montážního materiálu.
Gravírování za příplatek.

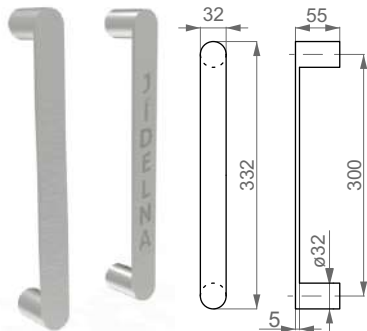

TYP S, 32 x 300 mm

2 499 Kč (3 024 Kč s DPH)

100,00 €

Cena za kus vč. montážního materiálu.
Gravírování za příplatek.

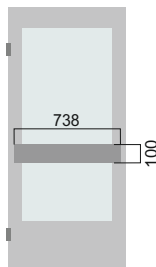
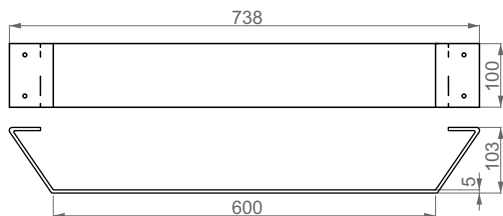

TYP Z, 100 x 738 mm

2 599 Kč (3 145 Kč s DPH)

104,00 €

Cena za kus vč. montážního materiálu.
Gravírování za příplatek.
Šroub M8. Jednostranná montáž.



NEREZ LESK

+ 1 000 Kč bez DPH/kus



RAL

+ 500 Kč bez DPH/kus



ZLATÁ

+ 1 000 Kč bez DPH/kus



ČERNÁ

+ 1 000 Kč bez DPH/kus

Ceny jsou uvedeny za kus včetně montážního materiálu. Ceny výrobků jiných rozměrů jsou počítány na základě individuální poptávky. Pro dodání odpovídajícího montážního příslušenství je nutné specifikovat materiál a tloušťku dveří.
Gravír na dotaz.

czech handles



BUKOVÉ DŘEVO, Ø 32 mm

**TYP F1 BUK + NEREZ (300/500 mm)**

2 549 Kč (3 084 Kč s DPH)

102,00 €

Cena za pár vč. montážního příslušenství.

TYP F1 BUK (300/500 mm)

1 759 Kč (2 128 Kč s DPH)

70,40 €

Jednostranné (protikus). Cena za kus. Dodáváno jako pár s nerezovým či křišťálovým madlem.

Při aplikaci do sauny pouze olejujováno, při aplikaci do interiéru lakováno bezbarvým lakem.

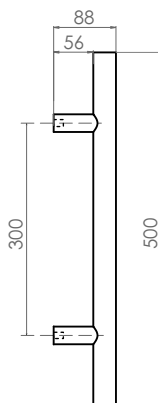
**TYP F1 BUK + KŘIŠTÁL (300/500 mm)**

Cena na dotaz.



NEREZ LESK

+ 1 000 Kč bez DPH/kus

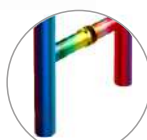

RAL

+ 500 Kč bez DPH/kus



ZLATÁ

+ 1 000 Kč bez DPH/kus



ČERNÁ

+ 1 000 Kč bez DPH/kus

Ceny jsou uvedeny za pár včetně montážního materiálu. Ceny výrobků jiných rozměrů jsou počítány na základě individuální poptávky. Cena jednostranného madla je počítána jako 75% ceny za pár. Pár madel není použitelný jako dvě jednostranná. Pro dodání odpovídajícího montážního příslušenství je nutné specifikovat materiál a tloušťku dveří.
Gravír na dotaz.



DŘEVĚNÁ MADLA

Madla atypická

DUBOVÉ DŘEVO, Ø 32 mm



TYP W1 DUB (440/500 mm)

3 699 Kč (4 476 Kč s DPH)

148,00 €

Lakováno bezbarvým lakem.
Cena za pár vč. montážního materiálu.

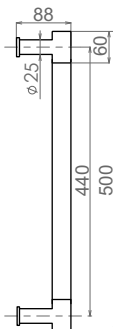

TYP W2 DUB (440/500 mm)

3 699 Kč (4 476 Kč s DPH)

148,00 €

Lakováno bezbarvým lakem.
Cena za pár vč. montážního materiálu.

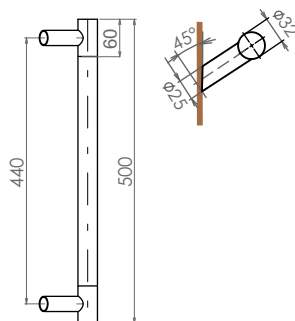

Možná povrchová úprava dřeva:



bílá přírodní akát třešeň mahagon eben



NEREZ LESK

+ 2 000 Kč bez DPH/pár



RAL

+ 1 000 Kč bez DPH/pár



ZLATÁ

+ 2 000 Kč bez DPH/pár



ČERNÁ

+ 2 000 Kč bez DPH/pár

Ceny jsou uvedeny za pár včetně montážního materiálu. Ceny výrobků jiných rozměrů jsou počítány na základě individuální poptávky. Cena jednostranného madla je počítána jako 75% ceny za pár. Pár modelů není použitelný jako dvě jednostranná. Pro dodání odpovídajícího montážního příslušenství je nutné specifikovat materiál a tloušťku dveří. Gravír na dotaz.

 **holar**TM
czech handles

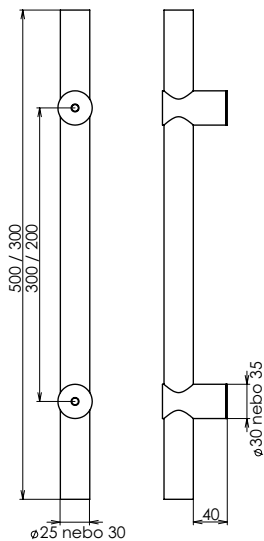

Madlo Sofi Crystal Glass ø 30 mm

500/300 mm: 9 539 Kč (11 542 Kč s DPH)
381,60 €

300/200 mm: 8 119 Kč (9 824 Kč s DPH)
324,80 €

Cena za pár vč. montážního materiálu.

Madlo Sofi Crystal Glass ø 25 mm

500/300 mm: 8 899 Kč (10 768 Kč s DPH)
356,00 €

300/200 mm: 7 559 Kč (9 146 Kč s DPH)
302,40 €

Cena za pár vč. montážního materiálu.



NEREZ LESK
na dotaz



RAL
na dotaz



ZLATÁ
na dotaz



ČERNÁ
na dotaz

Madlo Sofi se třemi úchyty

Cena na dotaz.

Madlo Sofi ručně tažené

Cena na dotaz.



MADLA CRYSTAL GLASS

Madla atypická

DVEŘNÍ MADLO IRMA Z KŘÍŠTĀLOVÉHO SKLA

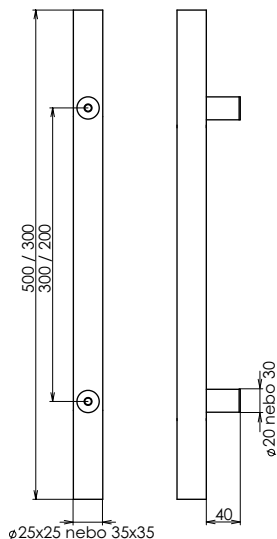

Madlo Irma Crystal Glass □ 35 mm

500/300 mm: 10 079 Kč (12 196 Kč s DPH)
403,20 €

300/200 mm: 8 579 Kč (10 381 Kč s DPH)
343,20 €

Cena za pár vč. montážního materiálu.

Madlo Irma Crystal glass □ 25 mm

500/300 mm: 9 259 Kč (11 203 Kč s DPH)
370,40 €

300/200 mm: 7 879 Kč (9 534 Kč s DPH)
315,20 €

Cena za pár vč. montážního materiálu.



NEREZ LESK
na dotaz



RAL
na dotaz



ZLATÁ
na dotaz



ČERNÁ
na dotaz

Madlo Irma ručně tažené

Cena na dotaz.

- Ceny jsou uvedeny za pár včetně montážního materiálu. Ceny výrobků jiných rozměrů jsou počítány na základě individuální poptávky. Cena jednostranného madla je počítána jako 75% ceny za pár. Pár madel není použitelný jako dvě jednostranná. Pro dodání odpovídajícího montážního příslušenství je nutné specifikovat materiál a tloušťku dveří. Gravír na dotaz.



ZAKÁZKOVÁ VÝROBA DLE VAŠICH POŽADAVKŮ



zábrana pro truhlík

zábrany do oken



madlo U 20x20x300
pár, černá - zlatá



práškově lakované zakázkové madlo
F1 40x20x1500 mm



naváděcí sloupek
Ø70x1000 mm



černě chromované madlo
F1 20x20x600 mm



zakázkové madlo
U Ø32x3000 mm





DRŽADLO

Program HELP

SANITÁRNÍ MADLA Z NEREZ OCELI DIN 1.4301 S POVRCHOVOU ÚPRAVOU



Madlo 200 mm

 665 Kč (805 Kč s DPH) 26,60 €	 620 Kč (750 Kč s DPH) 24,80 €	 595 Kč (720 Kč s DPH) 23,80 €
--	---	---



Madlo 300 mm

 878 Kč (1 062 Kč s DPH) 35,10 €	 727 Kč (880 Kč s DPH) 29,10 €	 678 Kč (820 Kč s DPH) 27,10 €
--	---	---



Madlo 400 mm

 896 Kč (1 084 Kč s DPH) 35,80 €	 789 Kč (955 Kč s DPH) 31,60 €	 770 Kč (932 Kč s DPH) 30,80 €
--	---	---



Madlo 500 mm

 1 063 Kč (1 286 Kč s DPH) 42,50 €	 990 Kč (1 198 Kč s DPH) 39,60 €	 769 Kč (930 Kč s DPH) 30,80 €
--	---	---



Madlo 600 mm

 1 033 Kč (1 250 Kč s DPH) 41,30 €	 1 055 Kč (1 277 Kč s DPH) 42,20 €	 760 Kč (920 Kč s DPH) 30,40 €
--	---	---

Madlo 700 mm

 1 145 Kč (1 385 Kč s DPH) 45,80 €	 1 054 Kč (1 275 Kč s DPH) 42,20 €	 863 Kč (1 044 Kč s DPH) 34,50 €
--	---	---



Madlo 800 mm

 1 165 Kč (1 410 Kč s DPH) 46,60 €	 1 154 Kč (1 396 Kč s DPH) 46,20 €	 966 Kč (1 169 Kč s DPH) 38,60 €
--	---	---



Madlo 900 mm

 1 376 Kč (1 665 Kč s DPH) 55,00 €	 1 273 Kč (1 540 Kč s DPH) 50,90 €	 880 Kč (1 065 Kč s DPH) 35,20 €
--	---	---



Madlo 1000 mm

 1 492 Kč (1 805 Kč s DPH) 59,70 €	 1 380 Kč (1 670 Kč s DPH) 55,20 €	 988 Kč (1 195 Kč s DPH) 39,50 €
--	---	---



Madlo 1100 mm

 1 544 Kč (1 868 Kč s DPH) 61,80 €	 1 435 Kč (1 730 Kč s DPH) 57,40 €	 1 210 Kč (1 464 Kč s DPH) 48,40 €
--	---	---

Madlo 1200 mm

 1 625 Kč (1 967 Kč s DPH) 65,00 €	 1 582 Kč (1 914 Kč s DPH) 63,30 €	 1 264 Kč (1 529 Kč s DPH) 50,60 €
--	---	---

Madlo 1500 mm

 2 079 Kč (2 516 Kč s DPH) 83,20 €	 1 925 Kč (2 330 Kč s DPH) 77,00 €	 1 430 Kč (1 730 Kč s DPH) 57,20 €
--	---	---

Cena za kus vč. montážního materiálu.

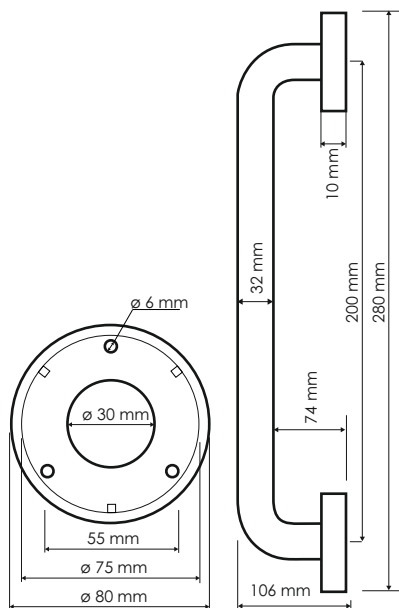

27

Invalidní madla programu Help jsou certifikována státní zkušebnou a odpovídají legislativě ČR o aplikaci prvků do bezbariérových prostor. Madla programu HELP jsou stabilní oporou pro seniory nebo osoby se zdravotním omezením. Ceny madel jiných rozměrů jsou počítány na základě individuální poptávky. Uchycení na vruty. Cena za kus.

 holar™
czech handles



KONTAKT:

Čegan, s.r.o., provoz Holar

Husova 1693/35, 664 51 Šlapanice



mobil: +420 724 032 640
mobil Morava: +420 776 549 991
mobil Čechy: +420 778 750 748



e-mail: obchod@holar.cz
www.holar.cz www.holar.biz www.piktograms.cz